



S.S. 120 Km. 181
95036 Randazzo CT
Tel/fax 095/922525 – 095/7993003
Info@fratelli-mazza.it
www.fratelli-mazza.it

Tubi in calcestruzzo

Scheda n. 52

Pagina 1 di 1

TUBO 200x50

Data 28.06.2012

Norma di riferimento UNI EN 1916:2004

Rev.

La presente scheda rimane proprietà della Fratelli Mazza s.r.l.
Vietata la riproduzione e la pubblicazione

Caratteristiche base dell'elemento

- relativo all'elemento normale-

Dimensioni di fabbricazione interne a,b, sp.	cm	200,0 50,0 10,0
Dimensioni di fabbricazione esterne a,b, sp.	cm	220,0 50,0 10,0
Peso	Kg	1140
Massa volumica	Kg/m ³	2100
Spessore pareti	cm	10,00
Resistenza allo schiacciamento	Fa	30,5
Metodo di prova - Appendice C	kN/m	
Resistenza a flessione longitudinale	M	0,61
Metodo di prova - Appendice D	kN-m	
Resistenza agli agenti climatici		
Metodo di prova - Appendice F	Vol.	5,42%
(Assorbimento di acqua ≤ 6 %)		
Resistenza caratteristica compressione (Rck)	N/mm ²	≥ 30
Tenuta dell'acqua	NPD	
Durabilità	Soddisfacente	

NPD= NESSUNA PRESTAZIONE DICHIARATA



12

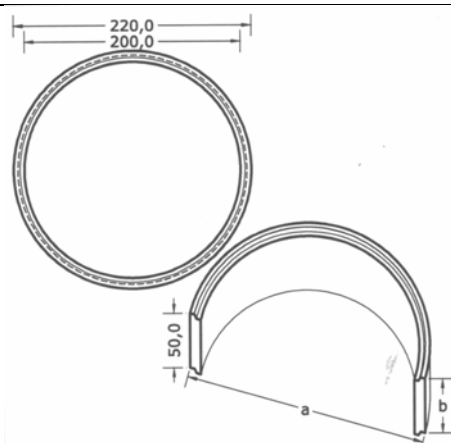

Materiali impiegati per la produzione:

Cemento IIB – LL 32,5 R Portland conforme alla norma UNI EN 197-1:2007;
Certificato n° 0970-CPD-0363/CE/0202
Inerti lavici conformi alla norma UNI EN 12620:2008 Aggregati per calcestruzzo
Certificato n° 0398/CPD/AG/11.003/01
Acciaio B450A 2 Ø 6 trafilato a freddo Attestato di Qualificazione 026/09-CA

Impiego:

Convogliamento delle acque di fognatura, acque meteoriche e superficiali, in condutture generalmente interrato.

Requisiti, metodi di prove e valori rispondenti alla Norma Europea UNI EN 1916:2004

Pozzetto fornito è provvisto di Marcatura CE ed è prodotto con sistema di qualità certificato.
Il pozzetto è conforme all'appendice ZA della norma UNI EN 1916:2004 Tubi di calcestruzzo non armato, rinforzato con fibre di acciaio e con armature tradizionali – Requisiti e metodi di prova.